



Diseños DACO, S.L

C/ Madrid nº 50 – Entreplanta Dcha.
01002 VITORIA-GASTEIZ

Tel.: 945 279 436

Fax: 945 121 428

Diseños Daco, S.L. Ingeniería Industrial

QUIENES SOMOS



- Diseños DACO se constituye como proyecto empresarial en Febrero del año 2000, creando una Ingeniería Técnica Industrial Global, cuyos servicios técnicos multidisciplinares puedan llegar a los distintos sectores industriales existentes.
- Nuestro equipo técnico ofrece un servicio de calidad basado en la competencia y la experiencia
- Nuestros valores estratégicos son;
 - Calidad y cumplimiento de expectativas
 - Optimización de costes.
 - Agilidad, Flexibilidad y Cercanía
- Contamos con de las mejores herramientas tecnológicas: CATIA V4 y V5, SOLID-EDGE, SOLIDWORKS, AUTOCAD...
- Disponemos de aplicativos para programación de Autómatas: Omron, Telemecanique, Siemens...

NUESTRA MISION Y VISION



Nuestra Misión.

- La Misión de Diseños DACO es aportar a sus clientes una solución completa en los campos de diseño, fabricación y montaje de procesos industriales.

Nuestra Visión

- La Visión de Diseños DACO es convertirse en una Ingeniería Global, referente de calidad, innovación y confianza para el cliente.

AREAS DE ACTIVIDAD



Ingeniería de Producto

Nuestro Departamento de Ingeniería, está altamente cualificado y actualizado en el diseño, Cálculo y elaboración de planos constructivos.

Nuestros Técnicos son capaces de Diseñar su producto, basándose en las Especificaciones Técnicas y el Diseño Conceptual proporcionado por el cliente.

Proporcionamos soluciones globales de Diseño, Modelización, Análisis para el desarrollo de componentes.

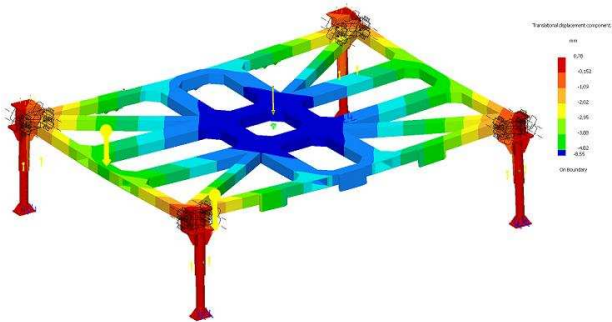
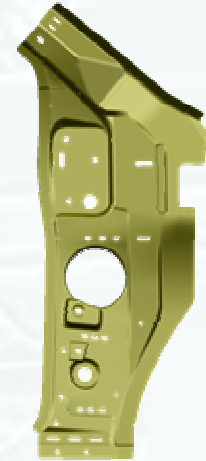

Rango de Actividad.

- ▶ Diseño de componentes
- ▶ Diseño conceptual, Ant
- ▶ Ingeniería Inversa
- ▶ Tratamiento de Superficie
- ▶ Cálculo
- ▶ Consultoría.



AREAS DE ACTIVIDAD



Ingeniería de Procesos

Si quiere industrializar un nuevo producto, automatizar un proceso productivo, cuente con Diseños DACO.

Diseñamos y construimos a medida, llave en mano, para que la Productividad de su empresa y la Fiabilidad de sus productos mejoren en competitividad.

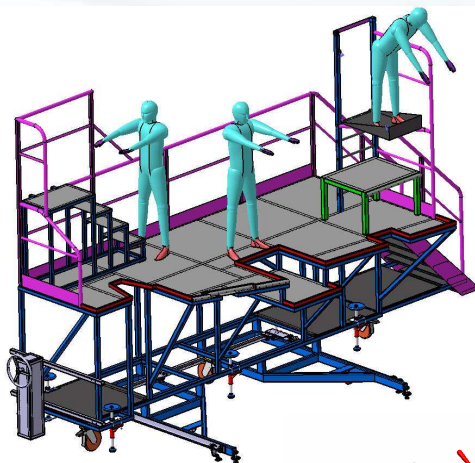

Rango de Actividad

- ▶ Maquinas Especiales
- ▶ Utillaje (Control, Montaje, Mecanizado.)
- ▶ Troqueles
- ▶ Electricidad, Neumática, Hidráulica y Autómatas
- ▶ Automatización de procesos
- ▶ Subcontratación
- ▶ Seguimiento de Fabricación

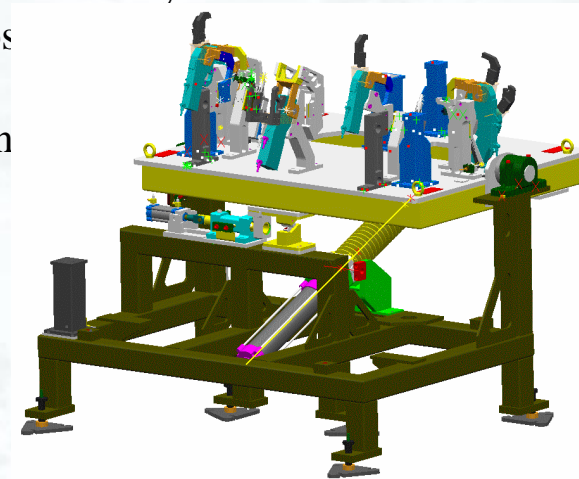
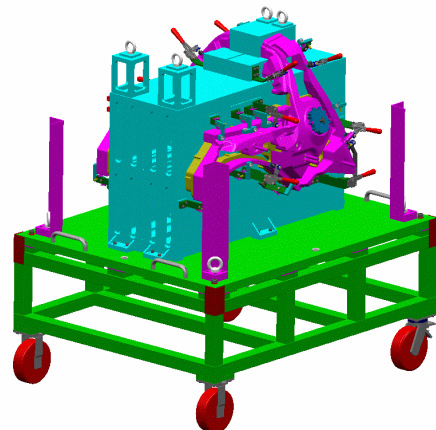
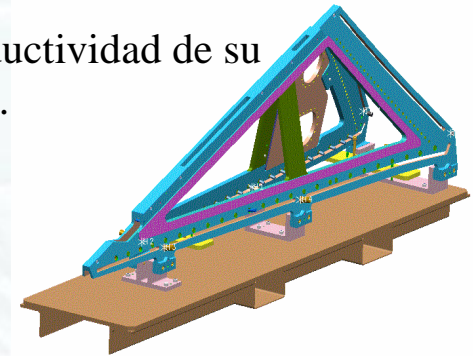

AREAS DE ACTIVIDAD



Ingeniería de Sistemas

Nuestro departamento trabaja en la elaboración de un proyecto a medida, según las necesidades de cada cliente, para conseguir el objetivo propuesto:

Rango de Actividad

- ▶ El estudio de las especificaciones y el análisis técnico.
- ▶ Diseño Eléctrico, Neumático, Hidráulico y Autómatas.
- ▶ Programación de Autómatas
- ▶ Verificación de programación
- ▶ Adaptaciones líneas de montaje parciales o totales
- ▶ Acondicionamiento de plantas de fabricación
- ▶ Instalación de aire y Certificación
- ▶ Adecuación de maquinaria a la Normativa de Seguridad.

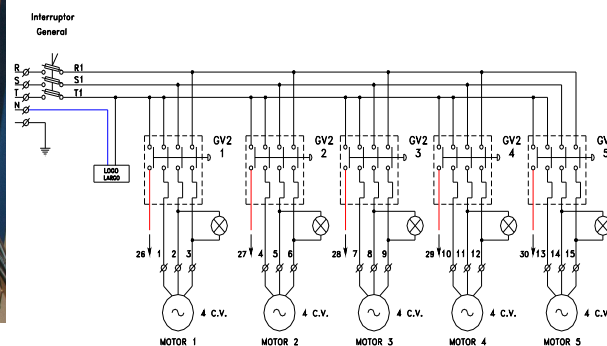
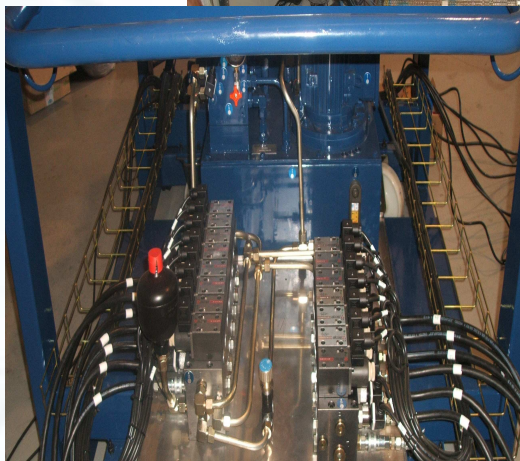
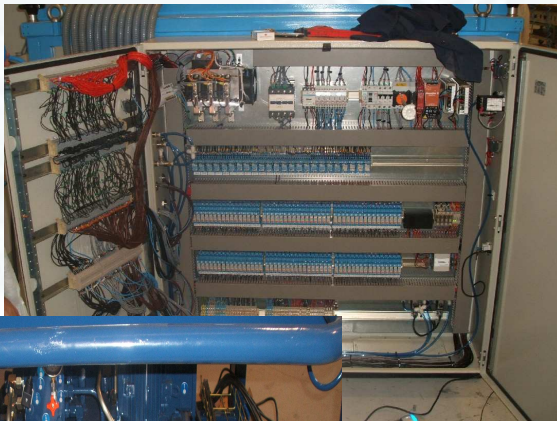

AREAS DE ACTIVIDAD



Ingeniería Mecánica

La Ingeniería Mecánica de Diseños DACO comprende el diseño, construcción, supervisión, instalación, mejoramiento y mantenimiento de sistemas mecánicos relacionados con las actividades industriales del cliente

Rango de Actividad

- ▶ Mantenimiento general
- ▶ Reparación de Utillajes
- ▶ Fabricación grandes estructuras
- ▶ Utillaje de Producción
- ▶ Utillaje de control
- ▶ Mecanizados de Precisión



Diseños Daco, S.L. Ingeniería Industrial

PREVENCIÓN DE RIESGOS LABORALES



Nuestro Departamento de Prevención de Riesgos Laborales se encarga de la Coordinación de Actividades Empresariales con las empresas externas, así como información y formación interna en materia de prevención.

Disponemos de personal titulado y con amplia experiencia en las distintas ramas de Prevención:

- Higiene Industrial
- Ergonomía Psicología Aplicada.
- Seguridad Laboral

RRHH



Recursos Humanos

Si estas interesado en desarrollar tu carrera profesional en una empresa con grandes expectativas de futuro, envíanos tu Currículo Vitae a la siguiente dirección de correo:

rrhh@ocadi.es

DIVISION SECTORIAL



- ◆ AERONÁUTICA
- ◆ SECTOR ENERGÉTICO
- ◆ FERROCARRIL
- ◆ AUTOMOCIIÓN



- ◆ MAQUINA ESPECIAL
- ◆ TROQUELERÍA
- ◆ FUNDICIÓN
- ◆ LOGÍSTICA





Diseños DACO, S.L.

Ingeniería Industrial

**Por una Ingeniería accesible.
Por un futuro con garantías.**

Diseños Daco, S.L. Ingeniería Industrial